

**MT Lampenfassung
CRALLO-STAR-LIGHT
für Wandmontage**

Grösse: Ø 90 mm, Höhe 70 mm
weiss **E-No 930 314 209**
schwarz **E-No 930 314 219**



**MT Lampenfassung
CRALLO-STAR-LIGHT
für Deckenmontage**

Grösse: Ø 90 mm, Höhe 60 mm
weiss **E-No 930 313 209**
schwarz **E-No 930 313 219**



Farben der Lampenfassungen
nach Ihren Wünschen möglich

**Montageanleitung
siehe Rückseite**

DIE DESIGN-LAMPENFASSUNG CRALLO-STAR-LIGHT

DIE VORTEILE

- Lampen bis 100 W, E27-Fassung, Anschlusskomfort mit Doppel-Steckklemmen 2 x 1,5 mm²
- Schönes Design, Decken- und Wandausführung, Schrauben nicht sichtbar, die Rohre werden sauber überdeckt
- Praktische Bohrmarkierung, kein Abmessen, kein Anzeichnen, ausrichten mit Wasserwaage
- Leicht ausbrechbare Rohreinführungen, KIR-Rohr M16 und M20 liegt bündig zur Wand, Montageplatte für optimalen Kabeleinzug angeschrägt
- Fassung auf Montageplatte gerastet, Klinken mit Schraubenzieher lösbar
- Glühdrahtprüfung nach IEC 60695-2-11, 850 °C
- Halogenfrei nach IEC 60754-1



Besser, schneller, sicherer mit...

MT MORACH-TECHNIK AG



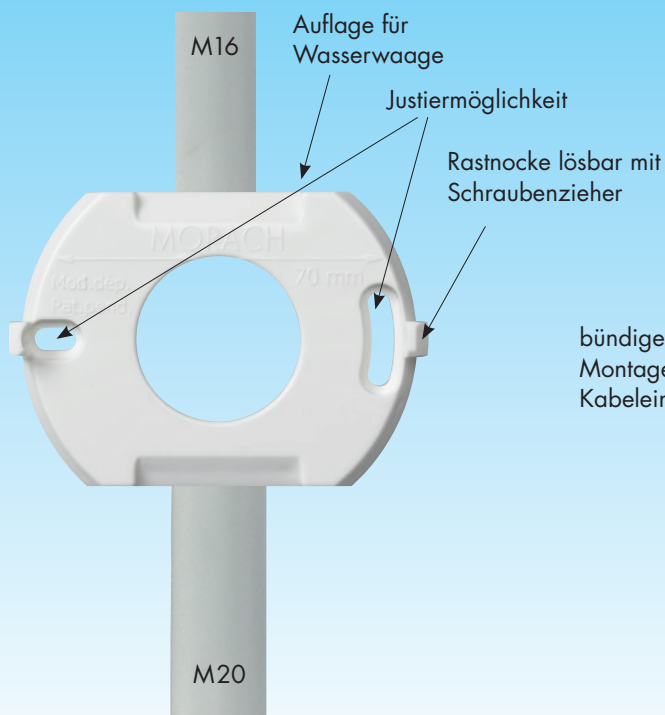







Entwicklung und Vertrieb von Elektroinstallationsmaterial



bündiger Übergang KIR-Rohr, Montageplatte optimalen Kabeleinzug

- Einfache Montage**
- Bohren und anschrauben
 - Ausrichten, Schrauben anziehen
 - Rohr bündig zu Grundplatte setzen
 - Vorbereitete Rohroffnungen ausbrechen
 - Fassungsgehäuse auf Grundplatte rasten



Artikel	MT-No GDP	E-No	EAN-Code	VE	Preis / Stück
 MT Lampenfassung CRALLO-STAR-LIGHT für Deckenmontage, Farbe weiss, Material: Kunststoff, Abmessung: Ø 90 x 58 mm	8304	930 313 209	 7 640109 283046	10	CHF 4.80
 MT Lampenfassung CRALLO-STAR-LIGHT für Deckenmontage, Farbe schwarz, Material: Kunststoff, Abmessung: Ø 90 x 58 mm	8305	930 313 219	 7 640109 283053	10	CHF 4.80
 MT Lampenfassung CRALLO-STAR-LIGHT für Wandmontage, Farbe weiss, Material: Kunststoff, Abmessung: Ø 90 x 58 mm	8306	930 314 209	 7 640109 283060	10	CHF 4.80
 MT Lampenfassung CRALLO-STAR-LIGHT für Wandmontage, Farbe schwarz, Material: Kunststoff, Abmessung: Ø 90 x 58 mm	8307	930 314 219	 7 640109 283077	10	CHF 4.80
MT Montageplatte CRALLO-STAR-LIGHT Ersatzteil zur Lampenfassung CRALLO-STAR-LIGHT, Farbe weiss, Material: Kunststoff, Abmessung: Ø 90 x 15 mm	3079	930 319 209	 7 640109 230798	10	CHF 2.80
MT Montageplatte CRALLO-STAR-LIGHT Ersatzteil zur Lampenfassung CRALLO-STAR-LIGHT, Farbe schwarz, Material: Kunststoff, Abmessung: Ø 90 x 15 mm	3085	930 319 219	 7 640109 230859	10	CHF 2.80



Farben der Lampenfassungen nach Ihren Wünschen möglich